

FELCO 231 - Vert

Sécateur à deux mains - Elagueur démultiplié à enclume courbe -Longueur 80 cm- pour une coupe facilitée
Made in Switzerland by FELCO

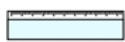

40mm/1.6in. 800mm/31.5in. 1150g/40.5oz.



7 83929 10061 6

- > **Fiabilité:** poignées tubulaires rigides en alliage d'aluminium de haute résistance / système de démultiplication protégé / lame robuste en acier trempé et enclume remplaçable en aluminium matricé de haute qualité / coupe nette et précise / pièces de rechange
- > **Efficacité:** système de démultiplication optimisé permettant une coupe facile / réglage de l'outil facile / tête de coupe avec enclume courbe / lame évidée réduisant l'effort de coupe
- > **Ergonomie:** outil ultra-léger / grande facilité de coupe / butée évitant le pincement des doigts / poignées avec recouvrement antidérapant

RECOMMANDÉ POUR

Notre recommandation (★ = Recommandé, ★★ = Fortement recommandé, ★★★ = Meilleur choix)

Arboriculture	★★★
Parcs et jardins	★★★
Petite main	★★★
Medium hand	★★★
Grande main	★★★
Gaucher	★★★

LES MARQUES DE L'EXCELLENCE



Tête de coupe à enclume courbe

La tête de coupe à enclume courbe maintient la branche proche de l'axe central de la tête de coupe. La lame évidée garantit une grande facilité de coupe. Idéal pour les bois durs ou secs.

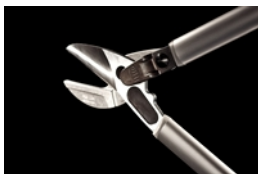

Démultiplication

Le système de démultiplication accroît considérablement la force de coupe.



Poignées en aluminium

Matériaux légers d'une grande résistance.

ACCESSOIRES



FELCO 903
Outil d'affûtage
Affiloir











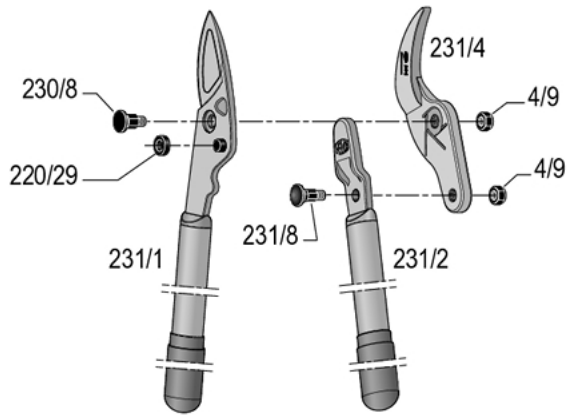





FELCO 980
Produit d'entretien
Spray



FELCO 990
Produit d'entretien
Graisse

PIÈCES DE RECHANGE



FELCO	REF.	Désignation	Composition	Code-barres UCC
	231/4	Enclume avec écrous	1x 231/4 + 2x 4/9	 7 83929 40114 0
	231/1	Poignée avec lame	1x 231/1	 7 83929 40118 8
	231/2	Poignée sans enclume	1x 231/2	 7 83929 40119 5
	230/8	Boulon	1x 230/8	 7 83929 40189 8
	231/8	Boulon	1x 231/8	 7 83929 40190 4
	4/9	Ecrou	1x 4/9	 7 83929 40205 5
	220/29	Galet	1x 220/29	 7 83929 40187 4